



PODRĘCZNIK UŻYTKOWNIKA KLIMATYZATOR

Przed instalacją i uruchomieniem klimatyzatora pokojowego proszę dokładnie przeczytać cały podręcznik użytkownika.

TYP : ŚCIENNE



WSKAZÓWKI DOT. OSZCZĘDNOŚCI ENERGII

Poniżej znajdują się wskazówki, dzięki którym można zminimalizować zużycie energii w czasie użytkowania klimatyzatora. Stosując się do poniższych instrukcji, będziesz używał klimatyzator w sposób bardziej wydajny.

- Nie wychładzaj nadmiernie wnętrza. Może to być szkodliwe dla twojego zdrowia i może spowodować większe zużycie energii elektrycznej.
- W czasie pracy klimatyzatora zasłoń okna przed dostępem promieni słonecznych za pomocą żaluzji, rolet lub zasłon.
- Trzymaj drzwi i okna szczelnie zamknięte w czasie pracy klimatyzatora.
- Ustaw kierunek przepływu powietrza pionowo lub poziomo, aby zapewnić cyrkulację powietrza w pomieszczeniu.
- Zwiększ prędkość wentylatora, aby szybko schłodzić lub podgrzać powietrze w pomieszczeniu w krótkim czasie.
- Regularnie otwieraj okna w celu wentylacji, ponieważ jakość powietrza w pomieszczeniu może ulec pogorszeniu, gdy klimatyzator pracuje przez wiele godzin.
- Czyść filtr powietrza co 2 tygodnie. Kurz i zanieczyszczenia nagromadzone w filtrze mogą blokować przepływ powietrza lub osłabiać funkcję chłodzenia / odwilżania / ogrzewania.

Aby zawsze pamiętać

Jeśli w celu skorzystania z gwarancji konieczne jest przedstawienie dowodu zakupu, tutaj proszę zszywaczem przymocować paragon. Proszę zanotować tutaj numer model i numer seryjny urządzenia:

Numer modelu:

Numer seryjny:

Dane te znajdują się na naklejce z boku urządzenia.

Miejsce zakupu (dystrybutor):

Data zakupu:





WAŻNE INSTRUKCJE DOT. BEZPIECZEŃSTWA

PRZECZYTAĆ WSZYSTKIE INSTRUKCJE PRZED ROZPOCZĘCIEM UŻYTKOWANIA URZĄDZENIA.

Zawsze postępuj zgodnie z poniższymi zaleceniami, aby uniknąć niebezpiecznych sytuacji i zapewnić najlepsze osiągi urządzenia.

OSTRZEŻENIE

Ignorowanie wskazówek, oznaczonych w ten sposób, może doprowadzić do poważnych obrażeń lub śmierci.

OSTROŻNIE

Ignorowanie wskazówek, oznaczonych w ten sposób, może doprowadzić do mniejszych obrażeń lub uszkodzenia urządzenia.

OSTRZEŻENIE

- Instalacja lub naprawy wykonywane przez niewykwalifikowane osoby może spowodować zagrożenie dla siebie i innych.
- Urządzenie powinno być zainstalowane zgodnie z krajowymi przepisami elektrycznymi.
- Jeśli przewód zasilający ulegnie uszkodzeniu, musi zostać wymieniony przez instalatora, przedstawiciela autoryzowanego serwisu lub wykwalifikowaną osobę w celu uniknięcia zagrożenia.
- Informacje zawarte w instrukcji obsługi są przeznaczone dla wykwalifikowanego technika serwisowego, zaznajomionego z procedurami bezpieczeństwa i wyposażonego w odpowiednie narzędzia i przyrządy pomiarowe.
- Niezrozumienie lub nieprzestrzeganie wszystkich instrukcji w tym podręczniku może doprowadzić do niesprawności urządzenia, uszkodzenia mienia, obrażeń i/lub śmierci.
- Gdy przewód zasilający ma być wymieniony, jego wymiana może być wykonywane tylko przez autoryzowany personel przy użyciu wyłącznie oryginalnych części zamiennych.

Instalacja

- Użyj standardowego przerywacza obwodu i bezpiecznika zgodnego z danymi znamionowymi klimatyzatora. Nie przestrzeganie tego może spowodować porażenie prądem lub uszkodzenie urządzenia.
- Skontaktuj się z autoryzowanym serwisem w czasie instalacji lub przenoszenia klimatyzatora. Nie przestrzeganie tego może spowodować poważne obrażenia lub uszkodzenie urządzenia.
- Zawsze należy zasilac urządzenie z linią uziemienia. Nie przestrzeganie tego może spowodować porażenie prądem lub uszkodzenie urządzenia.
- Należy dokładnie zamocować panel i pokrywę skrzynki sterującej. Nie przestrzeganie tego może spowodować wybuch lub pożar.



- Zainstaluj dedykowane gniazdko elektryczne i przerywacz obwodu przed użyciem klimatyzatora. Nie przestrzeganie tego może spowodować porażenie prądem lub uszkodzenie urządzenia.
- Nie należy przerabiać ani wydłużać przewodu zasilającego. Jeśli przewód zasilania ma pęknięcia albo zdartą lub uszkodzoną izolację, musi być wymieniony. Może to spowodować porażenie elektryczne lub pożar.
- Zachowaj ostrożność w czasie odpakowywania i instalowania klimatyzatora. Nie przestrzeganie tego może spowodować poważne obrażenia lub uszkodzenie urządzenia.
- Nie instaluj klimatyzatora na niestabilnej powierzchni lub w miejscu, gdzie mógłby spaść.
Może to spowodować śmierć, poważne obrażenia lub uszkodzenie urządzenia.
- Używanie łatwopalnego gazu (azot) do inspekcji wycieku oraz oczyszczanie powietrza za pomocą sprężonego powietrza lub gazu palnego może spowodować pożar lub wybuch.
- Miejsce instalacji powinno być wystarczająco mocne, aby było w stanie utrzymać masę jednostki wewnętrznej. W przeciwnym razie może dojść do uszkodzenia mienia, awarii produktu lub obrażeń ciała.
- Nieprawidłowe okablowanie lub instalacja mogą spowodować pożar lub porażenie elektryczne.
- Wystawienie jednostki wewnętrznej na działanie wody i wilgoci przed zainstalowaniem może spowodować porażenie prądem. Nie przechowywać w mokrej piwnicy lub wystawiać na działanie deszczu lub wody.
- Przy instalacji urządzenia należy użyć zestawu montażowego dołączonego do urządzenia. W przeciwnym razie urządzenie może spaść i spowodować poważne zranienie.
- Nie instalować jednostki zewnętrznej w miejscach, w których mogłaby ona być gniazdem dla małych zwierząt. Małe zwierzęta mogłyby wejść do środka i spowodować zwarcie wewnętrznych elementów elektrycznych i w konsekwencji spowodować awarię lub pożar.

Praca

- Nie należy pozostawiać włączonego klimatyzatora na długi czas, gdy wilgotność jest bardzo wysoka a drzwi lub okna pozostają otwarte. Nie przestrzeganie tego może spowodować uszkodzenie urządzenia.
- Upewnij się, że przewód zasilania nie zostanie wyrwany lub uszkodzony w czasie pracy klimatyzatora.
Nie przestrzeganie tego może spowodować pożar, porażenie prądem lub uszkodzenie urządzenia.
- Nie należy umieszczać ciężkich przedmiotów na przewodzie zasilającym. Może to spowodować porażenie prądem lub uszkodzenie urządzenia.
- Nie włączać lub wyłączać klimatyzatora poprzez przyłączenie lub odłączenie wtyczki zasilania. Może to spowodować porażenie elektryczne lub pożar.





- Nie należy dotykać, obsługiwać ani naprawiać urządzenia mokrymi rękami. Może to spowodować porażenie prądem lub uszkodzenie urządzenia.
- Nie należy umieszczać grzejników ani urządzeń grzewczych w pobliżu przewodu zasilającego. Może to spowodować pożar, porażenie prądem lub uszkodzenie urządzenia.
- Nie należy dopuszczać do zalania wnętrza klimatyzatora wodą. Może to spowodować pożar lub wybuch.
- Nie pozostawiać substancji palnych, takich jak benzyna, benzen, lub rozpuszczalnik, w pobliżu klimatyzatora. Może to spowodować pożar lub wybuch.
- Nie używać klimatyzatora przez zbyt długi okres czasu w małym pomieszczeniu bez wentylacji. Regularnie wentylować pomieszczenie. Nie przestrzeganie tego może spowodować wybuch lub pożar.
- W przypadku wycieku gazu dokładnie wywietrzyć pomieszczenie przed uruchomieniem klimatyzatora.
Nie przestrzeganie tego może spowodować wybuch lub pożar.
- Odłączyć zasilanie w przypadku gdy z klimatyzatora wydobywa się niepokojący hałas, zapach lub dym. Nie przestrzeganie tego może spowodować wybuch lub pożar.
- Zatrzymać pracę i zamknąć okno w przypadku burzy lub huraganu. Jeżeli jest to możliwe, usunąć produkt z okna zanim nadciągnie huragan.
- Skontaktować się z autoryzowanym centrum serwisowym, jeżeli doszło do zalania klimatyzatora w czasie powodzi. Nie przestrzeganie tego może spowodować wybuch lub pożar.
- Należy zachować ostrożność, aby woda nie dostała się do produktu.
- Zapewnić odpowiednią wentylację w czasie gdy klimatyzator i urządzenie grzewcze pracują równocześnie.
Nie przestrzeganie tego może spowodować pożar, poważne obrażenia lub uszkodzenie urządzenia.
- Wyłączyć główny wyłącznik zasilania i odłączyć wtyczkę zasilającą przed rozpoczęciem czyszczenia lub naprawy klimatyzatora. Nie przestrzeganie tego może spowodować śmierć, poważne obrażenia lub uszkodzenie urządzenia.
- Odłączyć wtyczkę zasilającą, jeżeli klimatyzator nie jest używany przez dłuższy okres czasu. Nie przestrzeganie tego może spowodować uszkodzenie urządzenia.
- Nie należy umieszczać żadnych przedmiotów na klimatyzatorze. Może to spowodować awarię urządzenia.
- W celu wyczyszczenia wnętrza urządzenia, należy skontaktować się ze sprzedawcą lub autoryzowanym serwisem. Nie wolno stosować agresywnych detergentów, które powodują korozję lub uszkodzenie urządzenia.
Detergenty agresywne mogą być także przyczyną usterek urządzenia, pożaru lub porażenia prądem.
- To urządzenie nie jest przeznaczone do użytku przez osoby (w tym dzieci) o ograniczonej zdolnościach fizycznych, czuciowych lub psychicznych lub niemające



doświadczenia i wiedzy, chyba że będą one nadzorowane lub zostaną poinstruowane na temat korzystania z tego urządzenia przez osobę odpowiedzialną za ich bezpieczeństwo.

- Nie należy umożliwiać dzieciom zabawy urządzeniem.
- W celu przeprowadzenia prac elektrycznych należy skontaktować się z dystrybutorem, sprzedawcą, wykwalifikowanym elektrykiem lub autoryzowanym centrum serwisowym. Występuje ryzyko pożaru lub porażenia elektrycznego.
- Nie wieszac prania lub innych przedmiotów na tym urządzeniu. Urządzenie może spaść i spowodować uszkodzenie mienia, awarię produktu lub obrażenia ciała.
- Bezpiecznie zutylizuj materiały opakowania. Części opakowania, takie jak śruby, gwoździe, baterie, uszkodzone elementy itp. po instalacji lub naprawie należy wyrzucić w sposób bezpieczny. Worki foliowe należy rozedrzeć a następnie wyrzucić. Dzieci mogą zranić się, jeśli wykorzystają je do zabawy.

OSTROŻNIE

Instalacja

- Upewnij się, czy nie ma wycieku czynnika chłodniczego po instalacji lub naprawie klimatyzatora. Nie przestrzeganie tego może spowodować uszkodzenie urządzenia.
- Zainstaluj odpowiednio przewód odpływu skroplin. Nie przestrzeganie tego może spowodować uszkodzenie urządzenia.
- Przy instalacji produktu należy zachować wypoziomowanie.
- Jednostkę zewnętrzną należy zainstalować w miejscu, gdzie jej hałas ani wyrzucane powietrze nie będą przeszkadzać sąsiadom. Nie przestrzeganie tego może spowodować konflikt z sąsiadami.
- Sprzęt powinien przenosić min. 2 osoby lub wózek widłowy. Może to spowodować poważne obrażenia.
- Nie należy instalować urządzenia w miejscu, gdzie może być ono narażone na bezpośredni wiatr morski (kropelki słonej wody). Może to spowodować awarię urządzenia.

Praca

- Nie wystawiać ludzi, zwierząt ani roślin na zimny lub gorący podmuch powietrza z klimatyzatora.
Może to spowodować poważne obrażenia.
- Nie należy używać urządzenia do celów specjalnych, takich jak przechowywanie żywności, dzieł sztuki itp.
Jest to klimatyzator powszechnego użytku, nie precyzyjny system klimatyzacyjny.
Może to spowodować śmierć, porażenie elektryczne lub pożar.
- Nie należy blokować wlotu ani wylotu powietrza. Może to spowodować wybuch lub awarię urządzenia.
- Nie używać silnych środków czyszczących lub rozpuszczalników w czasie czyszczenia klimatyzatora, ani nie spryskiwać go wodą. Użyć miękkiej ściereczki.
Może to spowodować poważne obrażenia lub uszkodzenie urządzenia.

- Nigdy nie dotykać metalowych części klimatyzatora po wyjęciu filtra powietrza. Może to spowodować poważne obrażenia lub uszkodzenie urządzenia.
- Po czyszczeniu filtr należy zawsze poprawnie zamocować. Filtr należy czyścić co dwa tygodnie lub częściej, jeśli występuje taka potrzeba.
- Nie należy wsadzać rąk ani innych przedmiotów do wlotu ani wylotu powietrza podczas pracy urządzenia. Może to spowodować porażenie prądem elektrycznym.
- Nie należy pić kropli odprowadzonych z urządzenia. Może to spowodować poważne komplikacje zdrowotne.
- Użyć stabilnego stoliku lub drabiny podczas czyszczenia lub prowadzenia konserwacji klimatyzatora na wysokości. Nie przestrzeganie tego może spowodować poważne obrażenia lub uszkodzenie urządzenia.
- Nie mieszać baterii pilota zdalnego sterowania z bateriami innego typu oraz nie mieszać baterii nowych ze zużyтыми. Nie przestrzeganie tego może spowodować uszkodzenie urządzenia.
- Nie należy ładować ani rozbierać baterii. Nie przestrzeganie tego może spowodować wybuch, pożar lub poważne obrażenia.
- Zaprzestać używania pilota zdalnego sterowania w przypadku wycieku baterii. Jeżeli ciecz z wycieku baterii dostała się na ubranie lub skórę, umyć ją czystą wodą. Nie przestrzeganie tego może być przyczyną poważnych obrażeń.
- W przypadku połknięcia cieczy z wycieku baterii, przepłukać starannie usta i skontaktować się z lekarzem.
Nie przestrzeganie tego może być przyczyną poważnych komplikacji zdrowotnych.
- Nie wchodzić na jednostkę wewnętrzną/zewnętrzną i nie kłaść na nich żadnych przedmiotów. Może dojść do obrażeń ciała lub uszkodzenia produktu.
- Podczas demontażu urządzenia nie należy go przechylać. „Skropliny znajdujące się w środku mogą się rozlać”
- Uważać, aby ta ciecz nie wylała się na pilota zdalnego sterowania. Ponieważ może dojść do uszkodzenia pilota.
- Nie wystawiaj pilota zdalnego sterowania bezpośrednio na działanie promieni słonecznych oraz wysoką temperaturę. Klimatyzator może w takim wypadku nie działać poprawnie.

Zakresy pracy

Poniższa tabela podaje zakresy temperatury w których może pracować klimatyzator.

Tryb	Temperatura wewnętrzna	Temperatura zewnętrzna
Chłodzenie	18°C~32°C	-10°C~48°C
Ogrzewanie	16°C~30°C	-15°C~24°C



SPIS TREŚCI

2 WSKAZÓWKI DOT. OSZCZĘDNOŚCI ENERGII

3 WAŻNE INSTRUKCJE DOT. BEZPIECZEŃSTWA

9 PRZED UŻYCIEM

- 9 Składniki
- 10 Korzystanie z pilota

15 FUNKCJE PODSTAWOWE

- 15 Światło potwierdzenia
- 15 Regulacja temperatury
- 15 Regulacja prędkości wentylatora
- 15 Chłodzenie pomieszczenia
- 15 Ogrzewanie pomieszczenia
- 16 Usuwanie wilgoci
- 16 Przewietrzanie pomieszczenia
- 16 Ustawianie kierunku przepływu powietrza
- 16 Ustawianie timera
- 17 - Ustawianie trybu snu

18 FUNKCJE ZAAWANSOWANE

- 18 Szybka zmiana temperatury w pomieszczeniu
- 18 Automatyczne czyszczenie
- 18 Automatyczne przełączanie
- 19 Chłodzenie w trybie oszczędzania energii
- 19 Cicha praca agregatu (Jednostka zewnętrzna)
- 20 Zmiana °C/°F
- 20 Ustawianie koloru jednostki wewnętrznej
- 20 Ustawianie jasności jednostki wewnętrznej
- 20 Oświetlenie alarmu
- 21 Obsługa klimatyzatora bez pilota
- 21 Automatycznie ponowne uruchomienie klimatyzatora

22 KONSERWACJA

- 23 Czyszczenie filtra powietrza

24 ROZWIĄZYWANIE PROBLEMÓW

- 24 Funkcja samo-diagnostyki
- 24 Przed wezwaniem serwisu



PRZED UŻYCIEM

Składniki

Jednostka wewnętrzna klimatyzatora

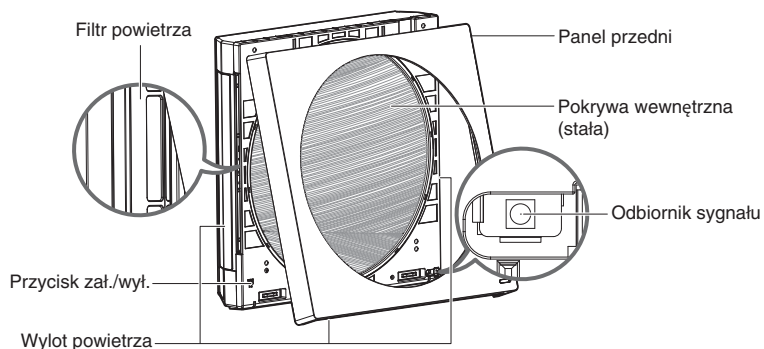

* Funkcja ta może ulec zmianie w zależności rodzaju modelu.

! UWAGA

Liczba i rozmieszczenie wskaźników pracy może się różnić w zależności od modelu klimatyzatora.

Jednostka zewnętrzna

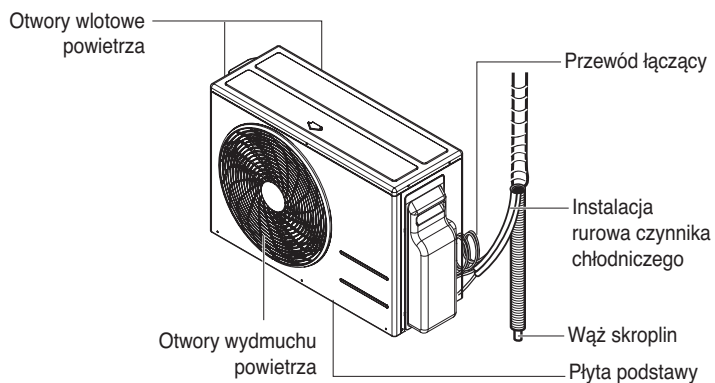

* Funkcja ta może ulec zmianie w zależności rodzaju modelu.







Korzystanie z pilota

Klimatyzatorem można sterować za pomocą bezprzewodowego sterownika.

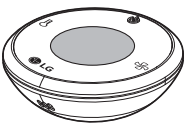
Składniki

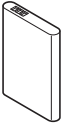
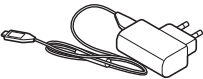
Zdalne sterowanie	
Uchwyt	
Bateria	
Ładowarka	

Wkładanie baterii

Przed użyciem pilota należy włożyć do niego baterie.

- 1 Otwórz spód pilota, obracając go w prawo.



- 2 Włóż baterie. (należy zwrócić uwagę na biegunowość metalowych styków).



- 3 Zrównać linię, zamknąć spód pilota obracając go w lewo.

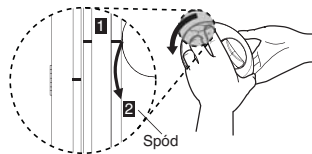

Wskazówki dla ekranu dotykowego

Naciśnij	Jedno dotknięcie palcem powoduje wybranie elementu. Ekran zmienia się, gdy palec zostanie zwolniony.
Dotknij i przytrzymaj (dłużej niż 2 sekundy)	Dotknij i przytrzymaj element na ekranie nie odrywając palca, do momentu, aż uruchomione zostanie dane działanie.

! UWAGA

- Podczas wybierania elementu, naciśnij środek ikon lub ekranu.
- Naciśnij dany element końcem palca. Należy uważać, aby nie nacisnąć na inne ikony.



Ładowanie baterii

- 1 Podłącz kabel zasilania do gniazdka ściennego oraz do ładowarki.
- 2 Włóż pilot do ładowarki. (należy zwrócić uwagę na biegunowość metalowych styków pomiędzy pilotem a ładowarką).

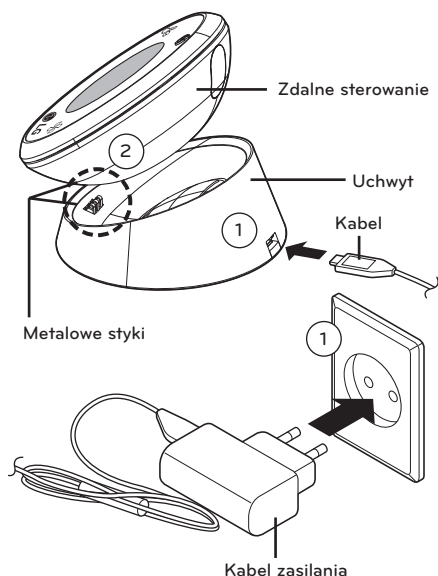

Sposób działania

W celu użycia pilota skieruj go w stronę odbiornika sygnału zlokalizowanego na dole klimatyzatora.

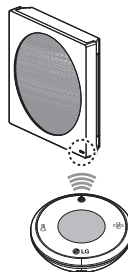

! UWAGA

- Pilot może sterować też innymi urządzeniami, jeżeli zostanie skierowany w ich stronę. Upewnij się, aby kierować pilota w stronę odbiornika sygnału klimatyzatora.
- Użyć miękkiej szmatki do czyszczenia nadajnika i odbiornika sygnału dla ich właściwej pracy.
- Jeżeli nadajnik pilota będzie zasłonięty, może nie działać prawidłowo.

! UWAGA

- Aby wydłużyć żywotność baterii należy ją na początku naładować do pełna.
- Jeżeli wystąpi zwarcie baterii, ekran wyświetlacza podaje komunikat ładowania. (Przyciski lub ikony nie reagują) Naładuj baterie.
- Podczas ładowania ekran wyświetlacza, jeżeli jest włączony pokazuje czas.
- Podczas ładowania jasność wyświetlacza pilota zostaje zmniejszona.
- Jeżeli pilot zdalnego sterowania nie jest przez dłuższy czas używany, należy naładować baterię przy wyłączonym wyświetlaczu.



Przewodnik dla wyświetlacza

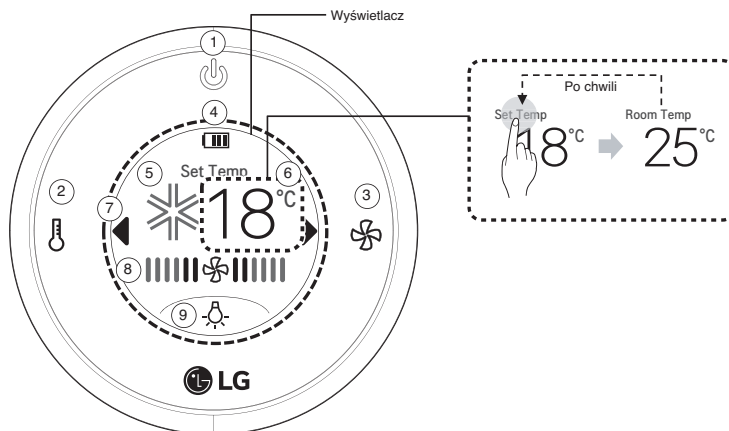



! UWAGA

- , oraz to typy przycisków oraz ikon naciskanych.
- Ekran wyświetlacza zostaje wyłączony, jeżeli nie jest naciskany przez pewien okres czasu.

①		Przycisk wł./wył. : Wyłącza/wyłącza klimatyzator lub ekran wyświetlacza.
②		Przycisk regulacji temperatury : Ustawianie temperatury powietrza w pomieszczeniu w czasie ACO, chłodzenia lub grzania.
③		Przycisk prędkości wentylatora wewnętrznego : Ustawia prędkość wentylatora.
④		Status baterii : Wyświetla pozostającą moc baterii.
⑤		Wyświetlacz trybu pracy : Wyświetla wybrany tryb pracy. Chłodzenie (❄️) / Praca Automagiczna lub automatyczne przełączanie (🏠) / Osuszanie (💧) / Ogrzewanie (☀️) / Cyrkulacja powietrza (🌀).
⑥	Set Temp 18 °C	Wyświetlacz temperatury zadanej : Po naciśnięciu wyświetla "Set Temp", po chwili przełącza się na temperaturę zadaną.
⑦		Ikona przesuwania menu : Naciśnij , lub , aby przesunąć menu w lewo lub prawo.
⑧		Wyświetlacz prędkości wentylatora : Jeżeli wybrano funkcje dodatkowe, wyświetlane są one na przemian z prędkością wentylatora.
⑨		Ikona włączania/wyłączania urządzenia wewnętrznego.



Sterowanie podstawowe

1 Włączanie klimatyzatora

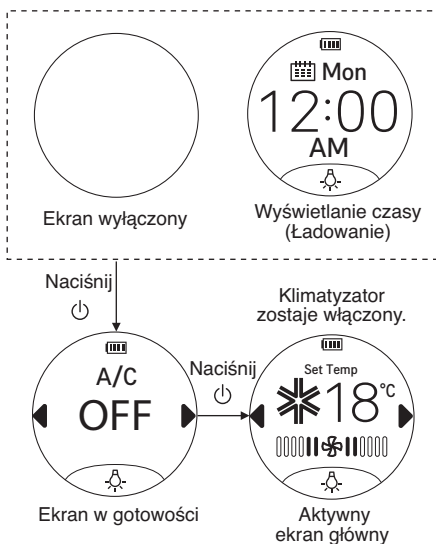
- Jeżeli ekran jest wyłączony lub wyświetlany jest tylko czas, naciśnięcie  powoduje przejście ekranu w stan gotowości.
- Następnie po naciśnięciu  na ekranie gotowości powoduje uruchomienie klimatyzatora.





! UWAGA

- Na ekranie gotowości możesz regulować tylko ,  oraz .

2 Automatyczny powrót do ekranu głównego

- Funkcja ta powoduje powrót do ekranu głównego z każdego innego menu po określonym czasie bezczynności.
- W trybie Relaxing lub Romantic powrót do ekranu zajmuje więcej czasu (około 25 sekund).

3 Powrót do menu wyższego oraz ekranu głównego

- Naciśnij , aby powrócić do menu wyższego.
- Dotknij i przytrzymaj , aby powrócić do ekranu głównego.
- Dotknij wskaźnik strony (●●●●●), aby powrócić do ekranu głównego.

4 Wybudzenie ekranu wyświetlacza

Jeżeli ekran jest wyłączony lub wyświetla czas, wówczas po naciśnięciu  zostaje rozbudzony.

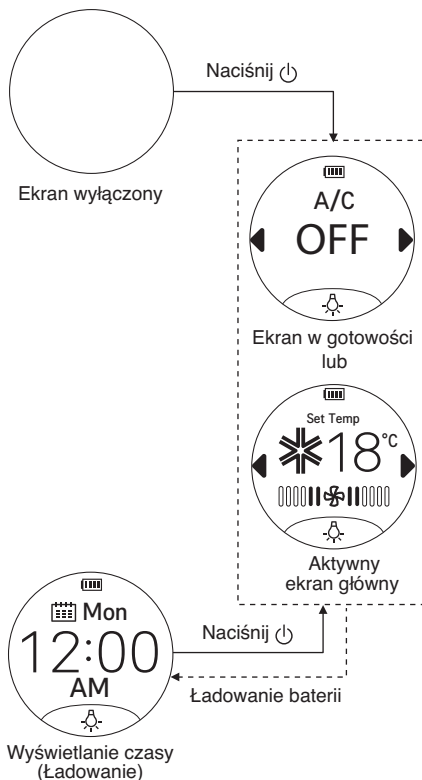

Regulacja jasności wyświetlacza

1 Naciśnij menu w następujący sposób.

- Ekran w gotowości :  → **Settings**  →  → **Screen Brightness** .
- Aktywny ekran główny :  → **More**  →  → **Settings**  →  → **Screen Brightness** .

2 Naciśnij lub , aby wybrać żądaną jasność.

- Zmienia się jasność wyświetlacza.



Drzewo menu

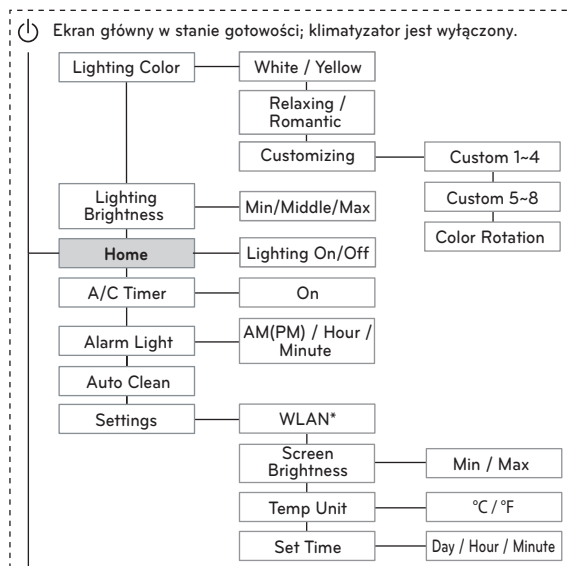

Menu		Strona
Lighting Color		18
Lighting Brightness		18
Mode	Heat	13
	ACO	16
	Cool	13
	Dry	14
	Fan	14
Air Mode	Jet	16
	Eco	17
Swing		14
A/C Timer		15
More		-
Alarm Light		18
Silent		17
Auto Clean		16
Settings		-
WLAN*		-
Screen Brightness		11
Temp Unit		18
Set Time		14

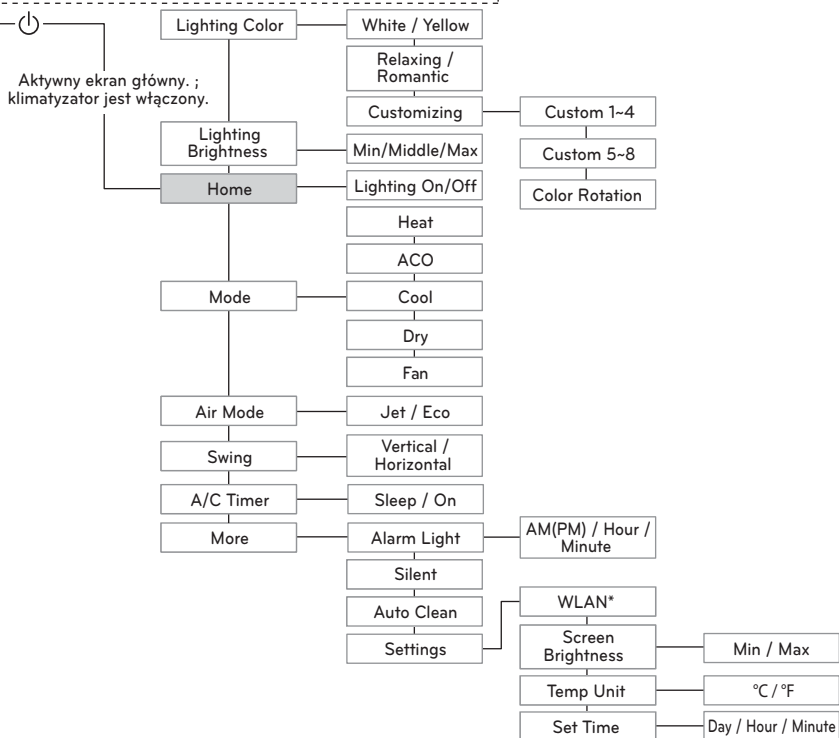

* Niektóre funkcje mogą nie być dostępne w zależności od modelu. (WLAN to funkcja opcjonalna).



FUNKCJE PODSTAWOWE

Światło potwierdzenia



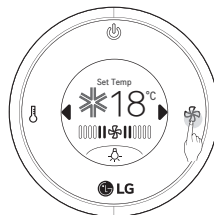

- Podczas włączania/wyłączania, regulacji temperatury, trybu oraz prędkości wentylatora uruchomione zostaje światło potwierdzenia. Po zmianie jasności oświetlenia wewnętrznego, zmienia się także jasność światła potwierdzenia. Po wyłączeniu oświetlenia wewnętrznego, światło potwierdzenia nie wyłącza się.

* Ta funkcja może nie być dostępna w zależności od modelu.







Naciśnij , aby ustawić prędkość wentylatora.

Regulacja temperatury

- 1 Naciśnij  przy aktywnym ekranie głównym.
- 2 Naciśnij  lub , aby ustawić żądaną temperaturę.
- 3 Naciśnij ekran wyświetlacza lub .
 - Powrót do wyższego poziomu menu.

* funkcje można ustawić na aktywnym ekranie głównym.

Regulacja prędkości wentylatora

- 1 Naciśnij  przy aktywnym ekranie głównym.
- 2 Naciśnij  lub , aby ustawić żądaną prędkość wentylatora.
- 3 Naciśnij ekran wyświetlacza lub .
 - Powrót do wyższego poziomu menu.



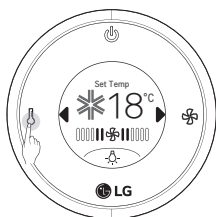



* Funkcje można ustawić na aktywnym ekranie głównym.



Naciśnij , aby nastawić żądaną temperaturę.







Chłodzenie pomieszczenia

(Chłodzenie)

- 1 Naciśnij menu przy aktywnym ekranie głównym w następujący sposób.
 -  → **Mode**  →  /  → **Cool** .
- 2 Naciśnij ekran wyświetlacza lub .
 - Powrót do wyższego poziomu menu.
- 3 Naciśnij , aby nastawić żądaną temperaturę.
 - Patrz "Regulacja temperatury"
 - Zakres nastaw temperatur wynosi od 18°C (64°F) do 30°C (86°F).

Ogrzewanie pomieszczenia

(Ogrzewanie)

- 1 Naciśnij menu przy aktywnym ekranie głównym w następujący sposób.
 -  → **Mode**  →  /  → **Heat** .
- 2 Naciśnij ekran wyświetlacza lub .
 - Powrót do wyższego poziomu menu.
- 3 Naciśnij , aby nastawić żądaną temperaturę.
 - Patrz "Regulacja temperatury"
 - Zakres nastaw temperatur wynosi od 16°C (60°F) do 30°C (86°F).

! UWAGA

Modele tylko chłodzące nie mają tej funkcji.



Usuwanie wilgoci (Osuszanie)

Tryb ten powoduje usuwanie nadmiaru wilgoci z powietrza w miejscach o dużej wilgotności lub w okresach deszczowych tak, aby zapobiec powstawaniu pleśni. W trybie tym temperatura w pomieszczeniu oraz prędkość wentylatora ustawiane są automatycznie tak, aby osiągnąć optymalny poziom wilgotności.

- 1 Naciśnij menu przy aktywnym ekranie głównym w następujący sposób.
- ► → Mode → ◀ / ► → Dry .
- 2 Naciśnij ekran wyświetlacza lub .
- Powrót do wyższego poziomu menu.

! UWAGA

- W tym trybie nie możesz nastawić temperatury pomieszczenia, ponieważ jest ona dobierana automatycznie.

Przewietrzanie pomieszczenia (operacja cyrkulacji powietrza)

W trybie tym pomieszczenie jest przewietrzane bez zmiany temperatury powietrza.

- 1 Naciśnij menu przy aktywnym ekranie głównym w następujący sposób.
- ► → Mode → ◀ / ► → Fan .
- 2 Naciśnij ekran wyświetlacza lub .
- Powrót do wyższego poziomu menu.
- 3 Naciśnij , aby ustawić prędkość wentylatora.
→ Patrz "Regulacja prędkości wentylatora"

! UWAGA

- W tym trybie nie możesz nastawić temperatury pomieszczenia, ponieważ jest ona dobierana automatycznie.

Ustawianie kierunku przepływu powietrza

- 1 Naciśnij menu przy aktywnym ekranie głównym w następujący sposób.
- ► → Swing .

- 2 Naciśnij lub , aby ustawić kierunek przepływu powietrza pionowo lub poziomo. (oba możliwe do wyboru)
 - Gdy naciśniesz , ikona zmienia się (3 kroki). (Bez poruszania , poruszanie (wybrane), wentylacja zamknięta)
- 3 Na ekranie głównym wyświetlone jest , lub .
 - Na ekranie głównym nie jest wyświetlone .

! UWAGA

- Ustawianie owiewki kierującej powietrza w sposób dowolny może spowodować uszkodzenie produktu.
- Po ponownym uruchomieniu klimatyzatora, rozpocznie on pracę z wcześniej ustawionym kierunkiem przepływu powietrza, tak więc łopatką kierująca powietrze może nie odpowiadać ikonie wyświetlonej na pilocie. W takim przypadku naciśnij lub , aby ponownie ustawić kierunek przepływu powietrza.
- Nie można ustawić w trybie Jet (chłodzenie, ogrzewanie).
- Nie można ustawić i w trybie zasypiania.
- Funkcja zamknięcia wentylacji zostaje automatycznie wyłączona po zmianie trybu pracy.

Ustawianie timera

Możesz użyć funkcji timera w celu oszczędności energii, i wydajniejszego użytkowania klimatyzatora.

Ustawianie aktualnego czasu

- 1 Naciśnij menu w następujący sposób.
 - Ekran w gotowości : ► → Settings → ► → Set Time .
 - Aktywny ekran główny : ► → More → ► → Settings → ► → Set Time .
- 2 Naciśnij ekran wyświetlacza lub.
- 3 Naciśnij .
- 4 Naciskaj / ► lub / .

- 5 Naciśnij ekran wyświetlacza lub ↩.
- 6 Godziny oraz minuty należy ustawić w sposób opisany w punktach 3-5.
- 7 Naciśnij **AM** lub **PM**.
- 8 Po naciśnięciu ↩ czas zostaje wyświetlony.

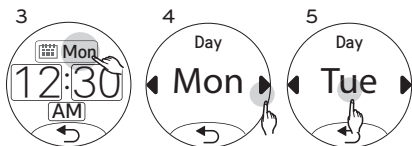

Automatycznie włączanie klimatyzatora w ustawionym czasie

- 1 Naciśnij menu w następujący sposób.
- ► → **A/C Timer** ⌚.
- 2 Naciśnij **On** ⌚.
- 3 Naciskaj ⏪ lub ⏩, aby wybrać godziny (do 24 godzin).
- 4 Naciśnij ekran wyświetlacza lub ↩.
- 5 Wyświetlany jest opis wybranej funkcji.
- 6 Na ekranie głównym wyświetlone jest ⌚.

! UWAGA

- Podczas ustawiania timera włączenia, oświetlenie ranne zostaje automatycznie ustawione.
- Dla timera włączenia lub zasypiania A/C Timer liczony jest czas upływający.

Ustawianie trybu snu

Użyj trybu snu (SLEEP), aby klimatyzator został automatycznie wyłączony po zaśnięciu.

- 1 Naciśnij menu w następujący sposób.
- ► → **A/C Timer** ⌚.
- 2 Naciśnij **Sleep** ⌚.
- 3 Naciskaj ⏪ lub ⏩, aby wybrać godziny (do 7 godzin).
- 4 Naciśnij ekran wyświetlacza lub ↩.
- 5 Wyświetlany jest opis wybranej funkcji.
- 6 Na ekranie głównym wyświetlone jest ⌚.

! UWAGA

- W celu zapewnienia komfortu zasypiania w trybach chłodzenia i odwilżania, temperatura jest podnoszona o 1°C po 30 minutach, a następnie o jeszcze 1°C po kolejnych 30 minutach.
- Temperatura wzrasta o wartość do 2°C w stosunku do temperatury zadanej.
- W trybie nocnym prędkość wentylatora nie może zostać zmieniona. Dla chłodzenia prędkość wentylatora ustawiona jest jako super niska, natomiast dla grzania jako niska.
- Podczas pracy prędkości wentylatora wyświetlona na pilocie i klimatyzatorze może się różnić.
- Po uruchomieniu trybu zasypiania oświetlenie jednostki wewnętrznej zostaje przyciemnione.

Anulowanie ustawienia timera

- 1 Naciśnij menu w następujący sposób.
- ► → **A/C Timer** ⌚.
- 2 Naciśnij **Clear all**.

! UWAGA

- Można indywidualnie wyłączyć timer zasypiania lub włączenia.
Naciśnij **A/C Timer** ⌚ → **Sleep** ⌚ lub **On** ⌚ → **Clear** → **Yes**





FUNKCJE ZAAWANSOWANE

Klimatyzator ma kilka dodatkowych funkcji zaawansowanych.

Szybka zmiana temperatury w pomieszczeniu (Tryb JET dla chłodzenia/grzania)

Ten tryb umożliwia szybkie schłodzenie pomieszczenia w czasie upalnego lata lub szybkie podgrzanie w zimie.

- 1 Naciśnij menu przy aktywnym ekranie głównym w następujący sposób.
- ► → **Air Mode** .
- 2 Naciśnij **Jet** .
- 3 Wyświetlany jest opis wybranej funkcji.
- 4 Na ekranie głównym wyświetlone jest .
 - W trybie chłodzenia Jet powietrze o temperaturze 18°C (64°F) jest wydychywane z dużą siłą przez 30 minut.
 - W trybie grzania Jet powietrze o temperaturze 30°C (86°F) jest wydychywane z dużą siłą przez 30 minut.





! UWAGA

- Funkcja ta nie może być używana w trybie cyrkulacji powietrza, trybie automatycznym i auto przełączanie.
- Ta funkcja może nie być dostępna w zależności od modelu.

Automatyczne czyszczenie

Funkcja automatycznego oczyszczania

W czasie chłodzenia lub odwilżania dochodzi do wykraplania wilgoci wewnątrz jednostki wewnętrznej. Użyj funkcji automatycznego czyszczenia, aby usunąć tą wilgoć.

- 1 Naciśnij menu w następujący sposób.
- Ekran w gotowości : ► → **Auto Clean** .
- Aktywny ekran główny : ► → **More**  → ► → **Auto Clean** .
- 2 Wyświetlany jest opis wybranej funkcji.
- 3 Na ekranie głównym wyświetlone jest .
- Po wyłączeniu zasilania wentylator pracuje przez 30 minut i czyści wnętrze urządzenia znajdującego się wewnątrz pomieszczenia.





! UWAGA

Niektóre przyciski nie działają w czasie automatycznego czyszczenia.

Automatyczne przełączanie

Modele z pompą ciepła

Ta funkcja automatycznie przełącza tryb pracy, aby utrzymać w pomieszczeniu temperaturę zadaną $\pm 2^{\circ}\text{C}$.

- 1 Naciśnij menu przy aktywnym ekranie głównym w następujący sposób.
- ► → **Mode**  → ◀ / ► → **ACO** .
- 2 Naciśnij ekran wyświetlacza lub .
- Powrót do wyższego poziomu menu.
- 3 Naciśnij , aby nastawić zadaną temperaturę.
→ Patrz "Regulacja temperatury"
- Zakres temperatur wynosi od 18°C (64°F) do 30°C (86°F).



- 4 Naciśnij , aby ustawić prędkość wentylatora.



→ Patrz “Regulacja prędkości wentylatora”

* Ta funkcja może nie być dostępna w zależności od modelu.

Chłodzenie w trybie oszczędzania energii

Ten tryb minimalizuje zużycie energii podczas chłodzenia i ustawia temperaturę optymalnie do panujących warunków.

Temperatura ustawia się automatycznie na 22°C (72°F), jeżeli temperatura zewnętrzna spadnie poniżej 22°C (72°F). Temperatura ta jest utrzymana, jeżeli temperatura zewnętrzna przekracza 22°C (72°F).

- 1 Naciśnij menu przy aktywnym ekranie głównym w następujący sposób.
- ► → **Air Mode** .
- 2 Naciśnij **Eco** .
- 3 Wyświetlany jest opis wybranej funkcji.
- 4 Na ekranie głównym wyświetlone jest .



* Ta funkcja może nie być dostępna w zależności od modelu.

! UWAGA

- Podczas pracy temperatura wyświetlona na pilocie i klimatyzatorze może się różnić.

Cicha praca agregatu (Jednostka zewnętrzna)

Służy do zapobiegania potencjalnym skargom osób mieszkających w pobliżu poprzez redukcję hałasu z urządzeń zewnętrznych. Poziom ciśnienia akustycznego urządzenia zewnętrznego znajdującego się w trybie ACO, chłodzenia i ogrzewania jest niższy o 3 dB w porównaniu z hałasem znamionowym.

- 1 Naciśnij menu przy aktywnym ekranie głównym w następujący sposób.
- ► → **More**  → ► → **Silent** .
- 2 Wyświetlany jest opis wybranej funkcji.
- 3 Na ekranie głównym wyświetlone jest .

! UWAGA

- Ustawienie dostępne tylko, gdy urządzenie jest włączone. Z trybów Cichy i oszczędzania energii nie można korzystać jednocześnie. Jeśli w trybie cichym zostanie włączony tryb oszczędzania energii, tryb cichy wyłącza się i działa wyłączne tryb oszczędzania energii.
- Po wyborze trybu cichego wydajność może wzrosnąć.
- Ta funkcja nie może być używana w trybach Cykulacja powietrza i Wilgotność.
- W niektórych temperaturach tryb cichy (Silent Mode) nie będzie działał.





Zmiana °C/°F

jednostka zmienia wyświetlaną temperaturę z °C na °F lub odwrotnie.

- Naciśnij menu w następujący sposób.
 - Ekran w gotowości : ► → **Settings** → ► → **Temp Unit** .
 - Aktywny ekran główny : ► → **More** → ► → **Settings** → ► → **Temp Unit** .
- Naciśnij lub , aby wybrać żadaną jednostkę.

Ustawianie koloru jednostki wewnętrznej

- Naciśnij menu w następujący sposób.
 - ◀ → **Lighting Color** .
- Naciśnij ◀ lub ▶.
- Naciśnij wybrany kolor. (Patrz Drzewo menu)
 - Zmienia się kolor jednostki wewnętrznej.

Ustawianie jasności jednostki wewnętrznej

- Naciśnij menu w następujący sposób.
 - ◀ → **Lighting Brightness** .
- Naciśnij , lub aby wybrać żadaną jasność.
 - Zmienia się jasność jednostki wewnętrznej.

Oświetlenie alarmu

Po nadejściu ustawionego czasu, uruchamiane jest oświetlenie ranne. Ustaw bieżący czas, aby działało oświetlenie alarmu.

- Naciśnij menu w następujący sposób.
 - Ekran w gotowości : ► → **Alarm Light** .
 - Aktywny ekran główny : ► → **More** → ► → **Alarm Light** .
- Naciśnij **AM** lub **PM**.
- Naciśnij godziny (Hour).
- Naciśnij lub , aby wybrać godziny (do 12 godzin).
- Naciśnij ekran wyświetlacza.
- Minuty należy ustawić w sposób opisany w punktach 3-5.
- Naciśnij **Activate** .
- Wyświetlany jest opis wybranej funkcji.
- Na ekranie głównym wyświetlone jest .

! UWAGA

- Jeśli chcesz wyłączyć oświetlenie alarmowe, naciśnij **Stop** w menu **“Alarm Light .**”

Obsługa klimatyzatora bez pilota

Możesz użyć przycisku On/Off na jednostce wewnętrznej do obsługi klimatyzatora, gdy pilot nie jest dostępny. Jednakże prędkość wentylatora jest ustawiona na wysoką.

- Otwórz panel przedni
 - Wyjmij dolną część panelu przedniego i podnieś go do góry.

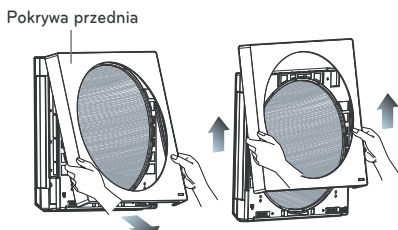

- Naciśnij przycisk On/Off.

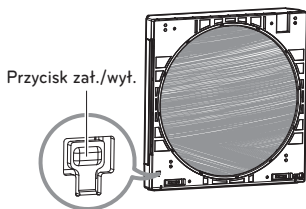

- Dla modeli z chłodzeniem i ogrzewaniem, tryb pracy jest zmieniany w zależności od temperatury w pomieszczeniu.

Temp. pomieszczenia	Temp. zadana	Tryb pracy
Poniżej 21°C	24°C	Ogrzewanie
Powyżej 21°C i poniżej 24°C	23°C	Odwilżanie
Powyżej 24°C	22°C	Chłodzenie

- Dla modeli z samym chłodzeniem, temperatura jest ustawiona na 22°C.

Automatycznie ponowne uruchomienie klimatyzatora

Jeżeli klimatyzator jest ponownie włączony po awarii zasilania, funkcja ta przywraca poprzednie jego ustawienia. Ta funkcja jest ustawiona fabrycznie.

Automatyczny restart

- Otwórz panel przedni
 - Wyjmij dolną część panelu przedniego i podnieś go do góry.
- Naciśnij przycisk włączania/wyłączania i przytrzymaj go przez 6 sekund.
 - Nastąpią dwa sygnały dźwiękowe oraz 8 mignięć oświetlenia sekcji górnej panelu wewnętrznego (stała).

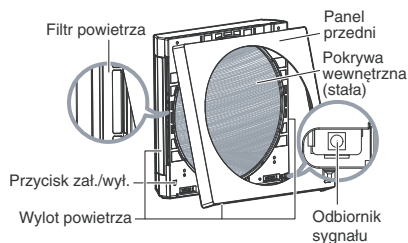

- Aby ponownie aktywować funkcję auto-restartu, naciśnij przycisk włączania/wyłączania i przytrzymaj go przez 6 sekund. Nastąpią dwa sygnały dźwiękowe oraz 4 mignięcia górnej części oświetlenia pokrywy wewnętrznej (stała).

- * Funkcja ta może ulec zmianie w zależności rodzaju modelu.

! UWAGA

Jeśli naciśniesz i przytrzymasz przycisk On/Off na 3-5 sekund zamiast na 6, urządzenie przełączy się do trybu testowego. W trybie testowym urządzenie wydymuje silny strumień powietrza chłodzącego przez 18 minut, a następnie są przywracane ustawienia fabryczne.



KONSERWACJA

Jeżeli klimatyzator nie będzie używany przez dłuższy czas, osusz go, aby utrzymywać go w jak najlepszym stanie.

- 1 Osusz dokładnie klimatyzator, uruchamiając na 3 do 4 godzin tryb cyrkulacji powietrza, a następnie odłącz zasilanie. Jeśli w środku pozostanie wilgoć, wewnętrzne elementy mogą ulec uszkodzeniu.
- 2 Przed ponownym użyciem klimatyzatora znowu osusz wewnętrzne elementy, uruchamiając na 3 do 4 godzin tryb cyrkulacji powietrza. Pomaga to pozbyć się zapachów powstałych w wyniku wilgoci.

Regularnie czyść urządzenie, aby utrzymać optymalne osiągi i uniknąć możliwych awarii.

* To może nie być dostępne w zależności od modelu.

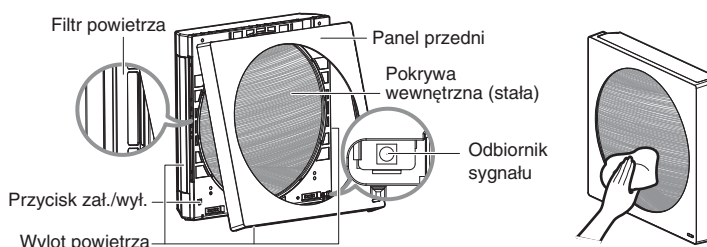

* Funkcja ta może ulec zmianie w zależności rodzaju modelu.

Rodzaj	Opis	interwał
Filtr powietrza	Patrz "Czyszczenia filtra powietrza."	2 tygodnie
Jednostki wewnętrzne klimatyzatorów	Oczyść powierzchnię urządzenia znajdującego się wewnątrz za pomocą miękkiej, suchej szmatki.	Regularnie
	Wyczyść rurę odpływu.	Co 4 miesiące
	Wyczyść rurę kondensatu.	Raz w roku
	Dokładnie wyczyść wymiennik powietrza.	Raz w roku
Jednostka zewnętrzna	Wymień baterie w pilocie.	Raz w roku
	Używaj pary do czyszczenia wymiennika ciepła i nawiewów panelu (skonsultuj się z serwisem).	Regularnie
	Czyszczenie wentylatora.	Raz w roku
	Wyczyść rurę kondensatu.	Raz w roku
	Sprawdź, czy wszystkie elementy wentylatora są mocno dokręcone.	Raz w roku
	Sprawdź elementy elektryczne za pomocą strumieni powietrza.	Raz w roku
Oczyść komponenty elektryczne z dyszami powietrza.	Raz w roku	



! OSTROŻNIE

- Wyłącz klimatyzator i odłącz zasilanie przed wykonywaniem jakichkolwiek czynności konserwacyjnych, w przeciwnym razie może dojść do porażenia elektrycznego.
- Nigdy nie używać wody o temperaturze wyższej niż 40°C w czasie czyszczenia filtrów. Może spowodować odkształcenia lub odbarwienia.
- Nigdy nie używać agresywnych substancji do czyszczenia filtrów. Mogą zniszczyć powierzchnie produktu.

! UWAGA

- Umieszczenie i kształt filtrów mogą się różnić w zależności od modelu.
- Należy regularnie czyścić węzłownicę wymiennika ciepła jednostki zewnętrznej, ponieważ zalegający na niej brud może spowodować pogorszenie wydajności i zwiększenie zużycia energii.

Czyszczenie filtra powietrza

Czyść filtr powietrza co 2 tygodnie lub częściej w razie konieczności.

- 1 Wyłącz urządzenie i odłącz zasilanie.
- 2 Wyciągnij górną część panelu przedniego i podnieś ją.

Pokrywa przednia

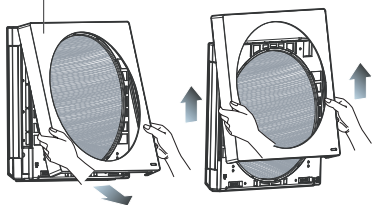

- 3 Wyjmij filtr.

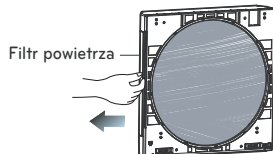

- 4 Wyczyść filtr odkurzaczem lub ciepłą wodą z delikatnym środkiem myjącym.
 - W przypadku zanieczyszczeń trudnych do usunięcia, wymyj filtr w letniej wodzie z dodatkiem środka myjącego.
- 5 Wysusz filtr w cieniu.
- 6 Następnie prawidłowo umieść filtr na miejscu.

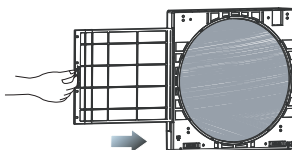

- 7 Zawieś zaczep panelu przedniego na pokrywie wewnętrznej i dociśnij dolną część panelu przedniego aż do usłyszenia kliknięcia.

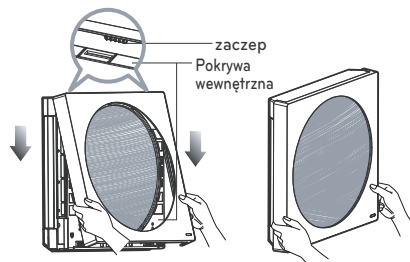

* Funkcja ta może ulec zmianie w zależności rodzaju modelu.

! OSTROŻNIE

- Jeżeli zaczep nie zostanie zawieszony w swojej pozycji, może wystąpić przerwa pomiędzy panelem a pokrywą wewnętrzną. Następnie otwórz panel przedni i upewnij się, że zaczep jest zawieszony.

! UWAGA

- Panel przedni posiada szczerelinę dla swobodnego poruszania i dlatego jego dolna część może podczas obsługi kołysać się.



ROZWIĄZYWANIE PROBLEMÓW

Funkcja samo-diagnostyki

To urządzenie ma wbudowaną funkcję samo-diagnostyki. W przypadku wystąpienia błędu, wskaźnik jednostki wewnętrznej będzie migał w odstępach 2 sekundowych. W takim przypadku należy się skontaktować z lokalnym serwisem.

Przed wezwaniem serwisu

Proszę sprawdzić poniższe przez skontaktowaniem się z serwisem. Jeżeli problem pozostaje nadal, skontaktuj się z serwisem.

Problem	Możliwe przyczyny	Środki zaradcze
Nieprawidłowe warunki pracy.	• Czuć zapach spalenizny i słychać dziwny dźwięk z urządzenia.	• Wyłącz klimatyzator, odłącz kabel zasilający i skontaktuj się z serwisem.
	• Woda wycieka z jednostki wewnętrznej nawet przy niskiej wilgotności powietrza.	
	• Kabel zasilający jest uszkodzony lub nagrzewa się nadmiernie.	
	• Wyłącznik lub przerywacz obwodu (zabezpieczenie, uzziemienie) lub bezpiecznik nie są obsługiwane właściwie.	
Klimatyzator nie pracuje.	• Klimatyzator nie jest włączony do prądu.	• Sprawdź, czy przewód zasilania jest podłączony do gniazdka.
	• Spalony bezpiecznik lub brak zasilania.	• Wymień bezpiecznik lub sprawdź, czy nie zadziałał przerywacz obwodu.
	• Wystąpiła awaria zasilania.	• Wyłącz klimatyzator w przypadku awarii zasilania. • Po przywróceniu zasilania, odczekaj 3 minuty, a następnie włącz klimatyzator.
	• Napięcie jest za wysokie lub za niskie.	• Sprawdź, czy nie zadziałał przerywacz obwodu.
	• Klimatyzator został automatycznie wyłączony o ustawionym czasie.	• Ponownie wciśnij przycisk zasilania.
	• Baterie w pilocie są niepoprawnie włożone.	• Czy baterie są włożone do pilota? Czy baterie są włożone prawidłowo? • Po skontrolowaniu powyższych list, klimatyzator dalej nie działa. Naładuj baterie.





Problem	Możliwe przyczyny	Środki zaradcze
Klimatyzator nie wytwarza zimnego powietrza.	• Nie ma właściwej cyrkulacji powietrza.	• Sprawdzić czy zasłony, żaluzje lub meble nie blokują wylotu powietrza z klimatyzatora.
	• Filtr powietrza jest zabrudzony.	• Czyścić filtr powietrza co 2 tygodnie. • Patrz "Czyszczenie filtra powietrza", aby uzyskać szczegóły.
	• Temperatura w pomieszczeniu jest zbyt wysoka.	• W lecie potrzeba trochę czasu, aby schłodzić pomieszczenie. • W takim przypadku wybierz funkcję chłodzenia Jet, aby szybko schłodzić powietrze.
	• Zimne powietrze ucieka z pomieszczenia.	• Upewnij się, że zimne powietrze nie ucieka przez otwory wentylacyjne w pomieszczeniu.
	• Zadana temperatura jest wyższa niż temperatura w pomieszczeniu.	• Ustaw temperaturę zadaną na wartość niższą niż aktualna temperatura w pomieszczeniu.
	• W pobliżu jest źródło ciepła.	• Unikaj używania źródeł ciepła, takich jak piekarniki elektryczne lub kuchenki gazowe w czasie pracy klimatyzatora.
	• Wybrano opcję cyrkulacji powietrza.	• W trybie cyrkulacji powietrza powietrze jest wydmuchiwane z klimatyzatora bez jego schładzania lub ogrzewania. • Przełącz na tryb chłodzenia.
	• Temperatura na zewnątrz jest za wysoka.	• Chłodzenie może okazać się niewystarczające.
Klimatyzator nie wytwarza ciepłego powietrza.	• Gdy uruchomiony jest tryb ogrzewania. Łopatkę są niemal zamknięte i powietrze nie wychodzi. • Nawet jeżeli jednostka zewnętrzna zaczęła już pracować.	• Objaw taki jest normalny. • Proszę zaczekać aż jednostka przygotuje ciepłe powietrze. • Funkcja ta przygotowuje do podmuchu ciepłego powietrza.
	• W jednostce zewnętrznej wykonywany jest tryb odszraniania.	• W trybie ogrzewania, gdy temperatura zewnętrzna spadnie na wymienniku powstaje szron/ lód. • Dzięki funkcji odszraniania z wymiennika usuwany jest szron/ lód. • Proszę odczekać do zakończenia tej operacji. Zajmuje to około 15 minut.
	• Temperatura na zewnątrz jest za niska.	• Ogrzewanie może okazać się niewystarczające.



Problem	Możliwe przyczyny	Środki zaradcze
Klimatyzator zatrzymuje się podczas pracy.	<ul style="list-style-type: none"> • Klimatyzator nagle wyłączył się. 	<ul style="list-style-type: none"> • Może być włączona funkcja timera. Jeżeli działa funkcja timera, klimatyzator może zostać wyłączony. • Sprawdzić czy ustawienie timera jest prawidłowe.
	<ul style="list-style-type: none"> • Wystąpiła awaria zasilania. 	<ul style="list-style-type: none"> • Uruchomiona jest funkcja automatycznego ponownego uruchomienia (restart) To ustawienie domyślne. • Funkcja ta może automatycznie uruchomić urządzenie po przywróceniu zasilania. • Jeżeli mieszkasz w obszarze gdzie często występują awarie zasilania funkcja ta może być użyteczna.
Jednostka wewnętrzna ciągle działa, nawet po wyłączeniu zasilania.	<ul style="list-style-type: none"> • Uruchomił się tryb automatycznego czyszczenia. • Funkcja ta usuwa pozostałości wilgoci z jednostki wewnętrznej. 	<ul style="list-style-type: none"> • Proszę zaczekać na koniec działania. • Dzięki temu wstrzymany zostanie rozwój grzybów. Jeżeli uważasz, że funkcja ta jest niepotrzebna, można ją wyłączyć.
Z wylotu powietrza jednostki wewnętrznej usuwana jest mgiełka.	<ul style="list-style-type: none"> • Chłodne powietrze z klimatyzatora wytwarza mgiełkę wodną. 	<ul style="list-style-type: none"> • Gdy temperatura w pomieszczeniu spadnie, zjawisko to zniknie.
Wyciek wody z jednostki zewnętrznej.	<ul style="list-style-type: none"> • W trybie ogrzewania, skroplona woda kapie z wymiennika ciepłą. 	<ul style="list-style-type: none"> • Konieczna jest instalacja węża odpływowego pod podstawą. • Proszę skontaktować się z instalatorem.
Hałas lub wibracje podczas pracy.	<ul style="list-style-type: none"> • Dźwięk klikania. Dźwięk klikania to praca zaworu zwrotnego, podczas gdy urządzenie uruchamia się lub zatrzymuje. • Skrzypienie. Elementy plastikowe jednostki wewnętrznej mogą skrzypieć z powodu nagłej zmiany temperatury. • Dźwięk przepływającej wody oraz podmuchu. Przełączany jest przepływ czynnika chłodniczego przez klimatyzator. 	<ul style="list-style-type: none"> • Są to normalne objawy. • Po chwili będzie cicho.
Jednostka wewnętrzna daje nieprzyjemny zapach.	<ul style="list-style-type: none"> • Powietrze pachnie nieprzyjemnie, ponieważ przez jednostkę wewnętrzną absorbowany jest zapach dymu papierosowego lub stęchlizny. 	<ul style="list-style-type: none"> • Jeżeli zapach nie zmienia się, należy umyć filtr lub wymiennik ciepła. • Proszę skontaktować się z instalatorem.

